

OPEN HOSE REEL / ÖPPEN SLANGUPPRULLARE

T30 SERIES / T30-SERIEN / SERIE T30



2011-10 ORIGINAL MANUAL

SERVICE GUIDE



General

Thank you for choosing a high quality reel from Eurolube Equipment AB Sweden. Hose reel T30 is designed to handle high volumes air, water and oil, or long hose lengths, and to be mounted to the wall, ceiling or floor. The reels mount as a single or in banks of as many as required. Banked reels should be a minimum of 100mm free space between the reels for ease of maintenance. Each model reel is spring-powered and self-retracting. When the hose is extended, the reel can be latched in the ratchet section per revolution. A pull releases the latch from the ratchet and the hose will retract onto the reel. Please refer to the sales Catalogue for details on accessories. Or visit our website: www.eurolube.com.

WARNING! Do NOT use solvents or other explosive fluids. Never point a control valve at any portion of your body or another person. Accidental discharge of pressure and/or material can result in injury. We decline responsibility for malfunctions or danger resulting from use the wrong hose assembly or miss use. Read these instructions carefully before installation, operation or service.

DO NOT EXCEED MAX. PRESSURE.

Allmänt

Tack för att ni valde en slangupprullare av högsta kvalitet från Eurolube Equipment AB. Slangupprullare serie T30 är konstruerade för användning av höga volymer av tryckluft, vatten, olja, eller där långa slanglängder krävs. Slangupprullaren kan monteras på vägg, i tak eller golv, som enstaka eller i serie. Vid serie-montage bör det vara minimum 100mm mellan upprullarna för enkel service och underhåll. Ett kraftfullt fjäderpaket ser till att vald slang enkelt dras in. När slangen dras ut, kan trumman spärras i önskat läge. Ett ryck i slangen frigör spärr och slangen dras automatisk in. För detaljerad information, hänvisar vi till vår kompletta produktkatalog, eller vår hemsida: www.eurolube.com.

WARNING! Får EJ användas för kemikalier eller explosiva vätskor. Rikta aldrig utloppsmunstycke mot någon kroppsdel eller någon annan person. Vätska kan lätt tränga in i huden och förorsaka skador. Vi fransäger oss allt ansvar för felaktigheter och olyckor som inträffar på grund av felaktig slangtyp, montering eller användning. Läs dessa instruktioner före installation eller vid service.

ÖVERSKRID EJ MAX. ARBETSTRYCK.

Allgemein

Vielen Dank, dass Sie sich für einen Schlauchaufroller von sehr hoher Qualität von Eurolube Equipment AB, Schweden, entschieden haben. Die Schlauchaufroller der Serie T30 wurden für große Mengen Luft, Wasser und Öl, aber auch für besonders lange Schläuche, entwickelt. Der Schlauchaufroller kann an der Wand, an der Decke oder auf dem Fussboden montiert werden. Der Schlauchaufroller kann einzeln oder in Reihe mit mehreren Schlauchaufrollern montiert werden. Bei Montage in Reihe sollte zur besseren Zugänglichkeit bei Wartungsarbeiten und bei Service ein Abstand von mindestens 100 mm zwischen den Aufrollern zur Verfügung stehen. Ein leistungsstarkes Federpaket sorgt dafür, dass der ausgezogene Schlauch leicht zurück zieht und wieder aufgewickelt wird. Wenn der Schlauch in der benötigten Länge heraus gezogen ist, kann er arretiert werden. Der Schlauch kann auch wenn er unter Druck steht aufgewickelt werden. Detaillierte Informationen entnehmen Sie bitte unserem Produktkatalog oder unsere Homepage www.eurolube.com.

WARNUNG! Bitte Verwenden Sie KEINE Lösemittel oder explosive Flüssigkeiten. Richten Sie niemals ein Ablassventil auf Teile Ihres Körpers oder auf andere Personen. Versehentliches Öffnen kann zu Verletzungen durch Druck und/oder Medium führen. Wir haften nicht für Verletzungen und Schäden, die durch falsche Installation, falsche Schlauchauswahl oder falschen Anschluss des Gerätes entstehen. Lesen Sie bitte diese Anweisungen vor Installation oder Service.

ÜBERSCHREITEN SIE NICHT DEN MAX. ZULÄSSIGEN LUFTDRUCK.

DIMENSIONS / MÅTT / ABMESSUNGEN

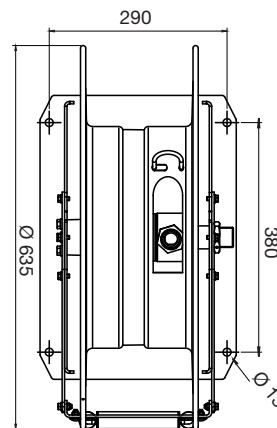
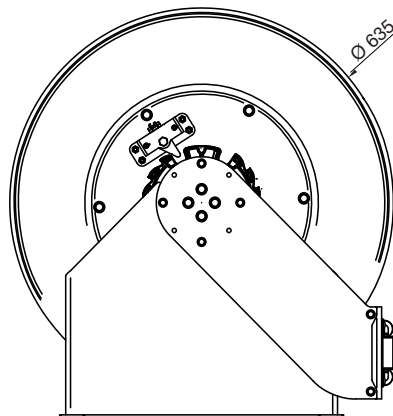
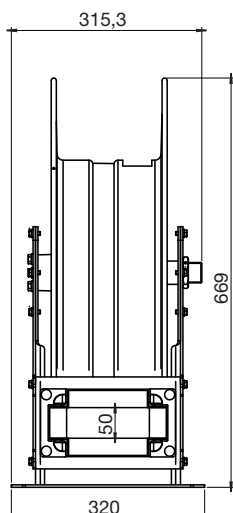

OPEN HOSE REEL / ÖPPEN SLANGUPPRULLARE

T30 SERIES / T30-SERIEN / SERIE T30

INSTALLATION

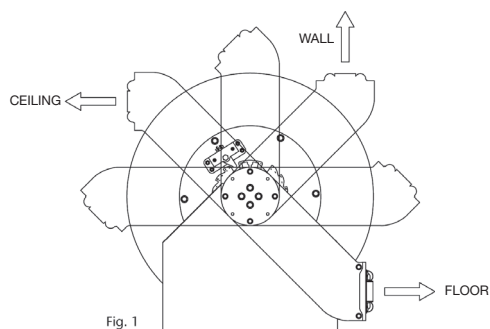

Fig. 1

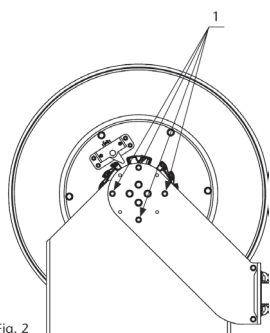



Fig. 2

 The reel can be wall, ceiling or floor mounted. To allow the hose to always be optimally extended, the guide arms can be assembled in 6 different positions (fig. 1). To position these guide arms, loosen and remove the screws (1) (fig. 2) in both arms. At this moment, the spool and the guide arms become loose from the reel frame. Then, just position the guide arms in the desired position and fix them with the same screws.

VERY IMPORTANT: Don't try to change the guide arms position without having the reel placed on a horizontal support surface (floor, workbench, etc.).

WARNING! The manufacturer declines any responsibility for injuries or damage caused by an incorrect installation of the reel.

 Slangupprullaren kan monteras på vägg, i tak eller på golv. För att slangens alltid skall vara optimalt uttrullad, kan utloppsarmarna justeras i sex olika positioner (fig 1.) För att justera utloppsarmarna, lossa på bultarna (1) (fig 2.) på båda armarna. Detta frigör armarna och trumman från stativet. Justera utloppsarmarna till önskad position och skruva dit bultarna.

MYCKET VIKTIGT: Försök inte att justera utloppsarmarnas position utan att ha slangupprullaren på ett horisontalt underlag, t.ex arbetsbänk eller golv.

WARNING! Tillverkaren ansvarar inte för några olyckor eller skador orsakade av felaktig montering.

 Der Automatik-Schlauchaufroller kann an Wand, Decke oder Boden montiert werden. Damit der Schlauch in jedem Fall in optimalem Winkel ein- und ausgezogen werden kann, können die Führungsarme in 6 verschiedenen Positionen montiert werden (Abb. 1): Um die Führungsarme in die gewünschte Stellung zu bringen, müssen die Schrauben (1) (Abb. 2) an beiden Armen gelöst und entfernt werden, so dass die Trommel zusammen mit den Führungsarmen vom Rahmen getrennt ist. Daraufhin können die Arme in die gewünschte Stellung gebracht und mit denselben Schrauben wieder befestigt werden.

SEHR WICHTIG: Die Position der Führungsarme darf nur verändert werden, wenn sich der Automatik-Schlauchaufroller auf einer ebenen Oberfläche befindet (Boden, Werkbank, etc.).

ACHTUNG! Der Hersteller haftet nicht für Verletzungen und Schäden, die durch falsche Installation oder falschen Anschluss des Gerätes entstehen.

CONNECTING TO PIPEWORK SYSTEM / ANSLUTNING TILL RÖRSYSTEM / ANSCHLUSS AN ROHRLEITUNGEN

 The reel must be connected to the pipework system with inlet hose only, minimum 0,8m. Check that the hose is not twisted or strained after connection. We recommend a ball valve to be fitted (and a strainer for oil) on the pipe system before the hose connection.

 Slangupprullaren får endast anslutas till det fasta rörsystemet med anslutnings slang, min. längd 0,8m. Kontrollera att slangens inte är vriden eller spänd efter montage. En avstängningsventil (och filter för olja) bör monteras på rörledning före anslutnings slangens till upprullaren.

 Die Schlauchaufroller dürfen mit den festen Rohrleitungen nur mit Verbindungsschlauch, Mindestlänge 0,8m, verbunden werden. Vergewissern Sie sich, dass der Schlauch nach Montage nicht verdreht oder gespannt ist. Ein Absperrventil sollte zwischen Rohrleitung und Verbindungsschlauch angebracht werden.

USE AND MAINTENANCE / ANVÄNDNING OCH UNDERHÅLL / NUTZUNG UND WARTUNG

 The automatic hose latch is operating on one half turn of the drum and is released by pulling the hose a short distance. It is important to always hold the hose back when rewinding it, in order to avoid malfunction or injuries to persons or surroundings. Check the hose reel, hose and couplings regularly for wear, leakage and correct operation. Replace immediately any parts that are worn or damaged. Be sure to use original spare parts with the correct characteristics for media, temperature and pressure.

IMPORTANT! Any maintenance shall be carried out by trained staff in accordance to the information given in this manual. Ensure that the media supply is shut off, the hose is depressurised and the spring is unloaded before carrying out any maintenance.

 Den automatiska slangspärren aktiveras under ett halvt varvs vridning av trumman och lossas genom att dra ut slangens en kort bit. Det är mycket viktigt att alltid hålla tillbaka slangens då den rullas in för att undvika funktionsstörningar och skador på personer eller omgivning. Kontrollera regelbundet slangupprullaren, slangens och kopplingar för slitage, läckage och funktion. Byt omedelbart ut slitna eller skadade delar. Använd endast originalreservdelar med likvärdiga prestanda vad gäller media, temperatur och tryck.

VIKTIGT! Allt underhåll skall utföras av rätt utbildad personal i enlighet med vad som anges i denna bruksanvisning. Säkerställ att försörjnings-ledningen är avstängd, att slangens inte är trycksatt och att inte fjädern är spänd innan någon service utförs.

 Die automatische Arretiervorrichtung funktioniert ab einer halben Umdrehung und wird durch leichtes Ziehen am Schlauch wieder gelöst. Beim Aufrollen soll der Schlauch zur besseren Führung immer gehalten werden, um Fehlfunktionen des Aufrollers und Beschädigungen am Schlauch zu verhindern. Von Zeit zu Zeit sollten alle Halterungen und der Schlauch auf Beschädigungen und Verschleiß überprüft werden. Ebenso die richtige Funktion des Aufrollers. Beschädigte oder abgenutzte Teile sollten sofort ersetzt werden. Bei Ersatz bitte nur Original-Ersatzteile mit gleichen Eigenschaften in Bezug auf die das Medium, die Temperatur und den Druck verwenden.

WICHTIG! Die Wartung kann nur von geschultem Personal gemäß dieser Bedienungsanleitung ausgeführt werden. Vergewissern Sie sich, dass die Medienversorgung abgestellt, der Schlauch ohne Druck und die Feder nicht angespannt ist, bevor mit Wartungsarbeiten begonnen wird.

OPEN HOSE REEL / ÖPPEN SLANGUPPRULLARE

T30 SERIES / T30-SERIEN / SERIE T30

HOSE REPLACEMENT / BYTE AV SLANG / AUSTAUSCH DES SCHLAUCH



ALWAYS use a hose of correct dimension and suitable for the intended fluid, temperature and pressure!

IMPORTANT! Ensure that the media supply is shut off and the hose is depressurised before you begin the hose replacement.

1. Ensure the reel is firmly attached. Take the hose fully out and let the spool blocked by the ratchet mechanism. NOTE: beware the spool, it could get loose and start turning freely.
2. Remove the U-bolt by loosening its nuts (1) and disconnect the hose from the swivel (2) by using two wrenches (fig. 4).
3. Take away the hose from the spool and remove the hose stopper in order to use it with the new hose.
4. Connect the new hose to the swivel by using two wrenches. Place the U-bolt in such a way that it firmly holds the hose against the spool, and pull the hose in order to unlock the ratchet (fig. 4).
5. Allow the hose to slowly wind into the spool and ensure to finish with the whole hose inside the reel and the power spring with no tension (in such a way that the spool does not try to turn).
6. Apply the pre-tension to the power spring by turning the spool the number of turns indicated below, depending on the power spring version and the hose length (fig. 5).

Do not apply more tension than stated, as the power spring could be damaged.

7. Pass the hose end through the roller outlet to the desired length, lock the spool with the ratchet in the nearest position and place the hose stopper.
8. Fully unwind and rewind the hose to make sure the power spring is correctly tensioned.

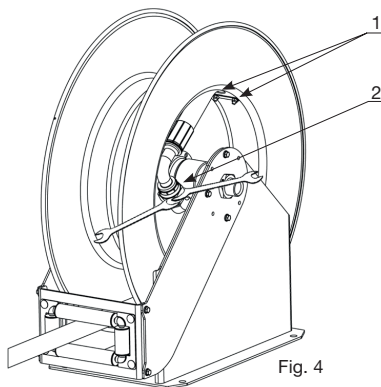

Fig. 4



ANVÄND ALLTID en slang med rätt dimension lämplig för tillämpningens media, temperatur och tryck!

VIKTIGT! Säkerställ att försörjningsledningen är avstängd och att slangen inte är trycksatt innan byte av slang påbörjas.

1. Säkerställ att slangupprullaren är ordentligt fastmonterad. Drag ut slangen helt och låt spärren gå i. OBS! Se upp så att spärren inte lossnar och börjar snurra fritt.
2. Ta loss "U"-bulten (1) och lossa på slangen från sviveln genom att använda två skift- eller fasta nycklar (fig 4).
3. Tag bort slangen från trumman och tag bort slangstoppet för att kunna montera den på den nya slangen.
4. Anslut den nya slangen till sviveln, placera "U"-bulten så att den håller slangen fast mot trumman. Dra i slangen för att släppa spärren (fig 4).
5. Låt slangen sakta rulla upp på trumman och se till att hela slangen får plats på trumman. Se till att fjädern inte har någon spänning (så att trumman inte vill snurra av sig själv)
6. Snurra trumman för att skapa förspänning i fjädern, antalet varv beror på slanglängd och dimension, se tabell (fig 5.)

Förspänn inte fjädern mer än vad som är angivet, annars kan fjädern skadas.

7. Drag slangen genom utloppsrollarna till önska längd, lås slangen och montera slangstoppet.
8. Dra ut den nya slangen helt och låt den rulla upp ytterligare en gång för att säkerställa att förspänningen är korrekt.

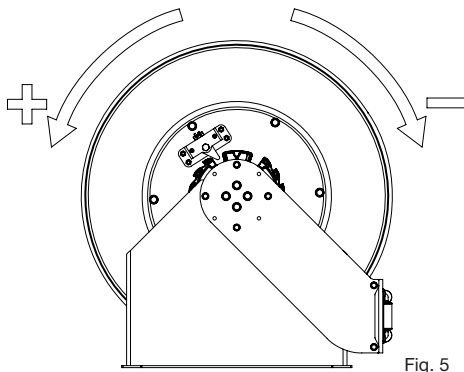

Fig. 5



IMMER einen Schlauch mit korrekten Abmessungen, geeignet für das Medium, die Temperatur und den Druck, verwenden.

WICHTIG! Vor Austausch des Schlauches ist sicher zu stellen, dass die Medienversorgung abgestellt und der Schlauch ohne Druck ist.

1. Versichern Sie sich, dass der Automatik-Schlauchaufrroller sicher aufliegt. Ziehen Sie den Schlauch komplett aus und arretieren Sie die Schlauchtrommel. HINWEIS: Achten Sie darauf, dass sich die Sperrklinke nicht löst und der Automatik-Schlauchaufrroller beginnt, sich ungehindert zu drehen.
2. Entfernen Sie den Bolzen, indem sie die Muttern (1), mit denen er befestigt ist, lösen, und trennen Sie den Schlauch mittels zweier Schlüssel vom Anschlussgelenk (2) (Abb. 4).
3. Ziehen Sie den Schlauch aus der Schlauchtrommel heraus und montieren Sie den Schlauchstopper ab, um ihn für den neuen Schlauch wieder zu verwenden.
4. Verbinden Sie den neuen Schlauch mittels zweier Schlüssel mit dem Anschlussgelenk. Bringen Sie den Bolzen so an, dass der Schlauch fest mit der Trommel verbunden ist, und ziehen Sie am Schlauch, um ihn auszurasen.
5. Lassen Sie den Schlauch langsam einziehen und versichern Sie sich, dass er in seiner ganzen Länge eingezogen wird und die Trommelfeder entspannt ist (so dass die Schlauchtrommel aufhört, sich drehen zu wollen).
6. Spannen Sie die Schlauchfeder vor, indem Sie abhängig vom Trommelfedertyp und der Schlauchlänge die angegebene Anzahl von Drehungen an der Schlauchtrommel ausführen (Abb. 5).

Es darf keine höhere Spannung als die angegebene aufgebaut werden, da sonst die Trommelfeder beschädigt werden kann.

7. Führen Sie das Schlauchende durch die Schlauchführungsrollen, bis die gewünschte Schlauchlänge außerhalb des Schlauchaufrrollers erreicht ist, arretieren Sie die Trommel in der nächstgelegenen Position und bringen Sie den Schlauch stopper an.
8. Ziehen Sie den Schlauch komplett aus und wieder ein, um zu prüfen, ob die Trommelfeder korrekt gespannt ist.

HOSE LENGTH / SLANGLÄNGD / SCHLAUCHLÄNGE	NUMBER OF TURNS / ANTAL VARV / ANZAHL DER WINDUNGEN
15m (17779, 17782, 37782)	+8
20m (17779)	+5
25m (17778, 17781)	+5
30m (17778, 17780, 37780)	+1

SPRING TENSION ADJUSTMENT / JUSTERING AV FJÄDERKRAFT / ANPASSUNG DER FEDERKRAFT



1. Pull the hose out till the first ratchet locking position.
2. Remove the hose stopper and pull the hose out in order to unlock the ratchet.
3. Allow the hose to fully wind into the spool, applying some counter-force in order to avoid the spool to turn freely. NOTE: beware the spool may get loose and start turning freely.
4. Turn the spool to increase or decrease the power spring tension (fig. 5).
5. Pass again the hose end through the roller outlet and place the hose stopper in the desired position.
6. Make sure that the hose fully winds and unwinds properly. If it does not, repeat the previous steps until it does.



1. Dra ut slangen till den första spärren.
2. Ta bort slangstoppet och dra i slangen för att släppa på spärren.
3. Låt fjädern rulla upp slangen helt, håll i trumman för att den inte skall snurra fritt. OBS! Se upp för slangen om spärren lossnar.
4. Snurra på trumman för att öka eller minska på fjäder-spänningen (se fig 5).
5. Dra ut slangen igen genom utloppsrollarna och placera slangstoppet vid önskad position.
6. Dra ut den nya slangen helt och låt den rulla upp ytterligare en gång för att säkerställa att förspänningen är korrekt.





1. Ziehen Sie den Schlauch so weit aus, bis Sie zur ersten Arretierung gelangen.
2. Entfernen Sie den Schlauchstopper und ziehen Sie am Schlauch, um die Arretierung zu lösen.
3. Ziehen Sie den kompletten Schlauch kontrolliert ein, so dass sich die Schlauchtrommel nicht ungehindert dreht. HINWEIS: Achten Sie darauf, dass sich die Schlauchtrommel nicht ungehindert dreht.
4. Drehen Sie die Schlauchtrommel, um die Federspannung zu erhöhen oder zu reduzieren (Abb. 5).
5. Führen Sie das Schlauchende wieder durch die Schlauchführungsrollen und bringen Sie den Schlauchstopper an der gewünschten Stelle an.
6. Stellen Sie sicher, dass sich der Schlauch komplett ein- und ausziehen lässt. Wenn dies nicht der Fall ist, wiederholen Sie die Schritte, bis dies geht.

OPEN HOSE REEL / ÖPPEN SLANGUPPRULLARE

T30 SERIES / T30-SERIEN / SERIE T30

SPARE PARTS / RESERVDLAR / ERSATZTEILE

-  When ordering spare parts always state:
- Model number and serial number (from the type label on the reel)
 - Part number of the spare part and name

-  Vid beställning uppge alltid:
- Modellnummer och serienummer (se upprullarens typskylt)
 - Reservdelens artikelnummer och benämning

-  Bei Auftrag bitte immer angeben:
- Modellnummer (vom Artikel-Etikett auf der Trommel).
 - Teilenummer und Ersatzteilbezeichnung.

Other parts available upon request. /
Övriga delar offereras mot förfrågan. /
Anderen Teile sind auf anfrage verfügbar.

ITEM / POS	NAME / BENÄMNING / BESCHREIBUNG	PART NO / ART.NR.
17, 18, 19x2, 20x2, 21x2, 22x2, 23x2, 24x4	Outlet rollers / utloppsrollar / Schlauchführungsrollen	1578418
11	Spring for: / fjäder för: / Feder für: 17779, 17782, 37782	1578419
11	Spring for: / fjäder för: / Feder für: 17778, 17780, 17781, 37780	1578422
1, 2, 3x2, 4, 5, 6, 7	Latch assembly / Spärr komplett / Verriegeln/Stopper Montage	1578423
9x2, 10x2	Svivel seals / Tätningar svivel / Dichtungen des Anschlussgelenks	1578424
12	Inlet shaft / Inloppsaxel / Eingangswelle	1578425

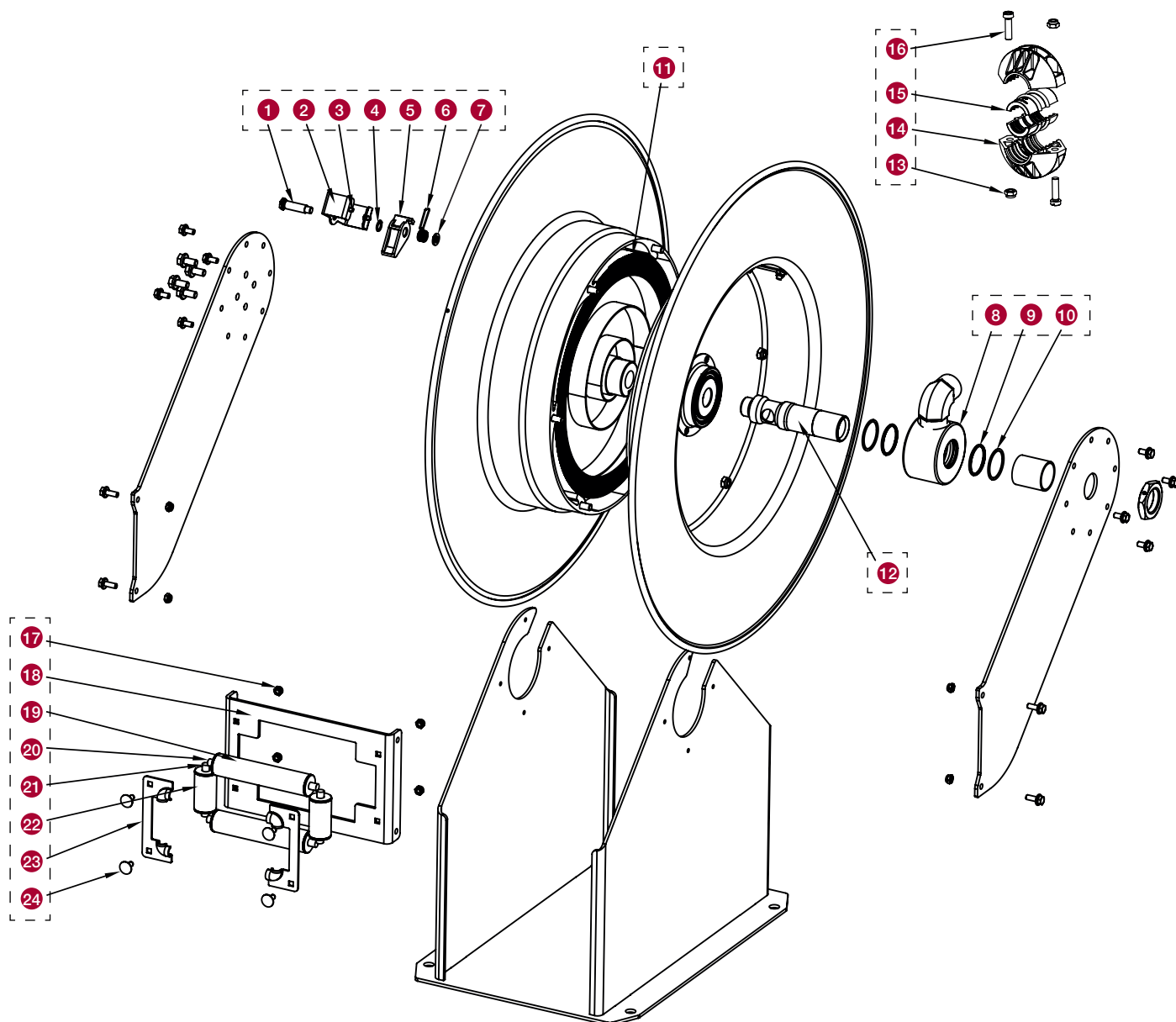

OPEN HOSE REEL / ÖPPEN SLANGUPPRULLARE

T30 SERIES / T30-SERIEN / SERIE T30

HOSE STOP / SLANGSTOPP / SCHLAUCHSTOPP

ITEM / POS	PART NO / ART.NR.	TYPE / UTFÖRANDE / AUFÜHRUNG	USED IN REEL PART NO / INGÅR I SLANGRULLE ART.NR. / ENTHALTEN IN DER SCHLAUCHAUFROLLE ART.NR.
13, 14, 15, 16	1578426	For oil/air/water 1" / för olja/luft/vatten 1" / Für Öl, Luft/Wasser 1"	17782, 37782
13, 14, 15, 16	1578427	For oil/air/water 3/4" / för olja/luft/vatten 3/4" / Für Öl, Luft/Wasser 3/4"	17781
13, 14, 15, 16	1578429	For oil/air/water 1/2" / för olja/luft/vatten 1/2" / Für Öl, Luft/Wasser 1/2"	17780, 37780

SWIVELS / SVIVLAR / DREHGELENK

ITEM / POS	PART NO / ART.NR.	TYPE / UTFÖRANDE / AUFÜHRUNG	USED IN REEL PART NO / INGÅR I SLANGRULLE ART.NR. / ENTHALTEN IN DER SCHLAUCHAUFROLLE ART.NR.
8, 9x2, 10x2	1578430	7,5 MPa for oil, air and water / för olja, luft och vatten / Für Öl, Luft und Wasser	17779, 17781, 17782, 37782
8, 9x2, 10x2	1578431	7,5 MPa for oil, air and water / för olja, luft och vatten / Für Öl, Luft und Wasser	17778, 17780, 37780

SWIVEL REPLACEMENT / BYTE AV SVIVEL / DREHGELENKAUSTAUSCH



IMPORTANT! Ensure that the media supply is shut off and the hose is depressurised before you begin the swivel replacement.

1. Disconnect the hoses of the inlet shaft (1) and the swivel joint (2) (fig. 7). On the swivel, use two wrenches (fig. 4) in order to avoid any shaft damage.
2. Loosen the set screw in the nut (3) and remove said nut.
3. Remove the screws (4) and the arm (5).
4. Remove the swivel and replace it with a new one, or replace the seals. Make sure the seals are placed correctly (fig. 8).
5. Grease the interior of the swivel and place it carefully back on the shaft until it touches the bearing on the spool.
6. Place back the rest of parts in reverse order.



VIKTIGT! Säkerställ att försörjningsledningen är avstängd och att slangens inte är trycksatt innan byte av svivel påbörjas.

1. Koppla bort slangarna på inloppsanslutningen (1) och sviveln (2) (fig. 7). På sviveln, använd två nycklar för att undvika skador på axeln.
2. Lossa stoppskruven som sitter i muttern (3) och de montera muttern.
3. Tag bort skruvarna (4) och sedan utloppsarmen (5).
4. Tag bort sviveln och byt ut, eller byt bara ut packningarna. Säkerställ att packningarna är monterade åt rätt håll (fig. 8.)
5. Smörj in insidan av sviveln och placera den varsamt tillbaka på axeln tills den når ända mot trummans lager.
6. Montera tillbaka de andra delarna i omvänd ordning.



WICHTIG! Vor Austausch des Drehgelenkes ist sicher zu stellen, dass die Medienversorgung abgestellt und der Schlauch ohne Druck ist.

1. Lösen Sie die Schlauchverbindungen am Schlaucheingang (1) und am Anschlussgelenk (2) (Abb. 7). Benutzen Sie zwei Schlüssel beim Anschlussgelenk, damit die Achse nicht beschädigt wird.
2. Lösen Sie die Stellschraube an der Mutter (3) und schrauben Sie die Mutter ab.
3. Entfernen Sie die Schrauben (4) und den Arm (5).
4. Ziehen Sie das Anschlussgelenk ab und ersetzen Sie es durch ein neues oder tauschen Sie die Dichtungen aus. Stellen Sie dabei sicher, dass diese an der richtigen Stelle angebracht werden (Abb. 8).
5. Schmieren Sie das Innere des Anschlussgelenkes ab und führen Sie es vorsichtig wieder in die Achse ein, bis es an das Trommellager stößt.
6. Bringen Sie die restlichen Komponenten in umgekehrter Reihenfolge wieder an.

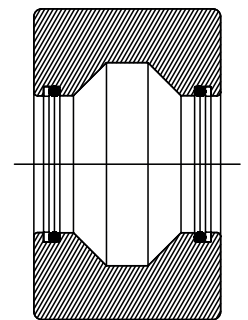
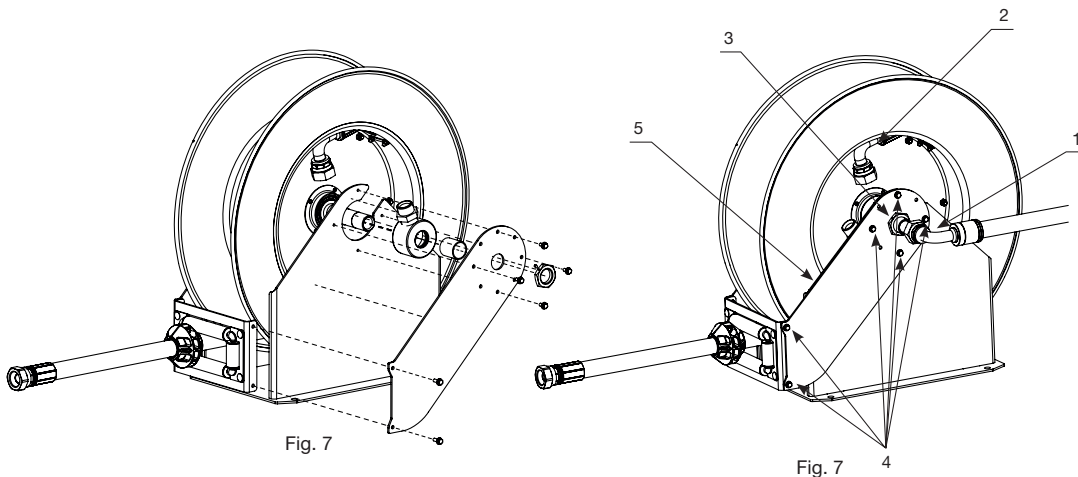

Fig. 8

OPEN HOSE REEL / ÖPPEN SLANGUPPRULLARE

T30 SERIES / T30-SERIEN / SERIE T30

REPLACING THE LATCH / BYTE AV SPÄRR / ERSATZ DER VERRIEGELUNG



1. With the hose fully wound on the spool and the hose stopper touching the rollers, remove the screws (1) (fig. 6).
2. Unscrew the ratchet shaft (2) and remove the ratchet assembly.
3. Clean the parts or replace them if necessary, and assemble them again in reverse order.
4. Make sure the ratchet assembly works properly.



1. Se till att slangen är helt upprullad och slangstoppet är i kontakt med utloppsrollarna. Ta bort skruvarna (1) (fig 6).
2. Skruva bort spärrens axel (2) och tag bort den kompletta spärren.
3. Rengör delarna eller byt om nödvändigt, och montera i omvänd ordning.
4. Kontrollera att den nya spärren fungerar ordentligt.



1. Lösen Sie die Schrauben (1) bei eingezogenem Schlauch, wobei der Schlauchstopper auf den Schlauchführungsrollen aufsitzt (Abb. 6).
2. Lösen Sie das Sperrklinkenlager (2) und ziehen Sie das komplette Bauteil ab.
3. Reinigen Sie die Komponenten der Sperrklinke oder tauschen Sie sie, wenn nötig, aus. Danach montieren Sie alle Komponenten in umgekehrter Reihenfolge.
4. Stellen Sie sicher, dass die Sperrklinke einwandfrei funktioniert.

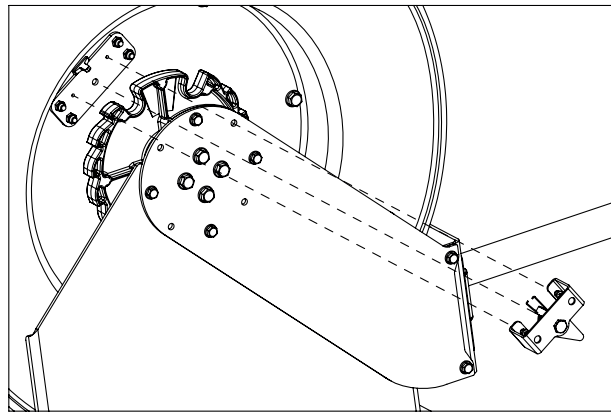
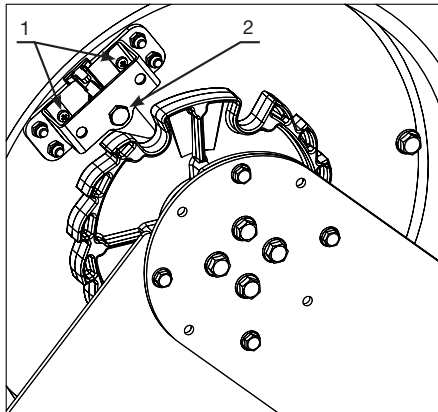

Fig. 6

REPAIR INSTRUCTIONS / REPARATIONSANVISNINGAR / REPARATURANLEITUNG



WARNING! To avoid risk of personal injury, before starting any operation in the reel turn off the supply of air / water / oil / grease etc. Neutralize the spring power by removing the hose stop and let the hose recoil slowly.



WARNING! För att undvika risk för personskador vid ingrepp i upprullaren, ex. slangbyte. Stäng av tillförsel av luft / vatten / olja / fett mm. Nollställ fjäderkraften genom att skruva loss slangstoppet och låt slangens rulla in försiktigt.



ACHTUNG! Zur Vermeidung von Unfällen und Personenschäden bei Reparatur- und Wartungsarbeiten ist die Medienzufuhr (Luft, Wasser, Öl, Fett etc.) vor Beginn der Arbeiten abzustellen. Die Federkraft ist durch Demontage des Schlauchstopper und vorsichtiges Aufrollen des Schlauches zu neutralisieren.

DECLARATION OF CONFORMITY / DEKLARATION OM ÖVERENSSTÄMMELSE / KONFORMITÄTSERKLÄRUNG



Eurolube Equipment AB, Stråssavägen 2, SE-71176 Storå, Sweden, declares hereby that the products: Hose reel, models 17778, 17779, 17780, 17781, 17782, 37780, 37782
Are in conformity with the requirements of the Council's Machinery Directive 2006/42/EC.

Storå October 17, 2011



Eurolube Equipment AB, Stråssavägen 2, 71176 Storå, deklarerar härmed att produkterna: Hose reel, models 17778, 17779, 17780, 17781, 17782, 37780, 37782
Är tillverkade i överensstämmelse med bestämmelserna i Maskindirektivet 2006/42/EC.

Storå Oktober 17, 2011



Eurolube Equipment AB, Stråssavägen 2, 71176 Storå, Bestätigen hiermit die Konformität der Schlauchaufroller, modelle 17778, 17779, 17780, 17781, 17782, 37780, 37782 mit die Anforderungen der Richtlinie 2006/42 /EC des Rates der EU.

Storå, 17. Oktober 2011

Kenneth Ahlin,
Product director (Authorized representative for Eurolube Equipment AB and responsible for technical documentation).
Produktansvarig (Auktoriserad representant för Eurolube Equipment AB och ansvarig för teknisk dokumentation).
Produktionsdirektor (Bevollmächtigter Repräsentant der Eurolube Equipment AB und verantwortlich für technische Dokumentationen)



EUROLUBE EQUIPMENT AB

Stråssavägen 2, SE-711 76 Storå, Sweden

EMAIL eurolube@eurolube.com PHONE +46 581 836 65 FAX +46 581 409 75

www.eurolube.com